



### 主要信息

|             |                     |
|-------------|---------------------|
| 产品系列        | OsiSense XS         |
| 系列号         | 一般用途                |
| 传感器类型       | 电感式接近传感器            |
| 传感器名称       | XS1                 |
| 传感器外形       | M12圆柱型              |
| 尺寸          | 55 mm               |
| 本体类型        | 固定式                 |
| 机柜材料        | 镀镍黄铜                |
| 输出信号类型      | 离散                  |
| 接线技术        | 3-线                 |
| 额定感应距离      | 2 mm                |
| 固态输出功能      | 1 NO                |
| 固态输出类型      | PNP                 |
| 电气连接        | 4 针 M12 针型连接器       |
| 额定电源电压 [Us] | 12...24 V DC 和 逆相保护 |
| 开关能力以 mA    | <= 200 mA 和 过载和短路保护 |
| IP 保护等级     | IP67 符合 IEC 60529   |



### 补充信息

|         |                    |
|---------|--------------------|
| ISO 纱线  | M12 x 1            |
| 探测面     | 正前                 |
| 探测器暗装验收 | 埋入式                |
| 材料      | 金属                 |
| 前板材料    | PBT                |
| 动作范围    | 0...1.6 mm         |
| 行程差     | Sr的1...15%         |
| 输出类型    | DC                 |
| LED状态   | LED 黄 适用 输出状态      |
| 电源电压范围  | 10...36 V 直流       |
| 开关频率    | <= 2500 Hz         |
| 压降      | <= 2 V 在...上 闭合 状态 |
| 电流消耗    | <= 10 mA 在...上 无负荷 |
| 启动延迟    | <= 15 ms           |
| 响应延迟    | <= 0.1 ms          |
| 复位延迟    | <= 0.15 ms         |
| 标识      | CE                 |
| 螺纹长度    | 34 mm              |
| 高度      | 12 mm              |
| 长度      | 55 mm              |
| 产品重量    | 0.015 kg           |

## 环境

|        |   |
|--------|---|
| 产品认证   | CSA<br>UL   |
| 运行温度   | -25...70 °C   |
| 贮存环境温度 | -40...85 °C   |
| 抗振动    | 25 gn 振幅 = +/- 2 mm (f = 10...55 Hz) 符合 IEC 60068-2-6 |
| 抗冲击    | 50 gn 适用 11 ms 符合 IEC 60068-2-27                      |

## 可持续性

|                        |  |
|------------------------|--|
| 产品类型                   | 绿色产品认证标志 产品  |
| RoHS法规 ( 日期代码 : YYWW ) | 符合 - 自从 0903 - Schneider Electric declaration of conformity  Schneider Electric declaration of conformity |
| REACH法规                | 有毒有害物质含量均在REACH规定的范围之内   |
| 环保符合性                  | 提供支持  产品环境  |
| 回收利用指南                 | 有  产品周期手册   |

## 合同保修

|    |       |
|----|-------|
| 阶段 | 18 个月 |
|----|-------|

尺寸

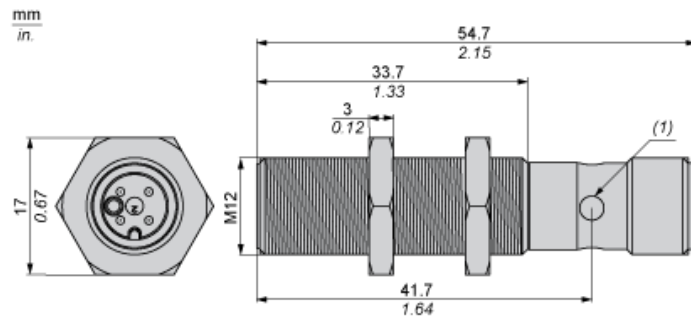

(1) LED 指示灯

最小安装距离

并排安装

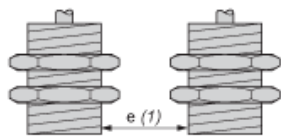

e (1) 4 毫米/0.16 英寸

≥

面对面安装

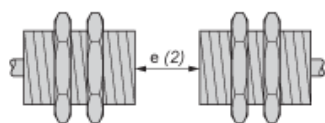

e (2) 24 毫米/0.94 英寸

≥

面对金属物体安装

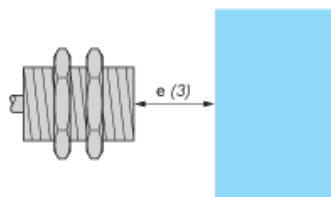

e (3) 6 毫米/0.24 英寸

≥

接线图

M12 连接器



PNP

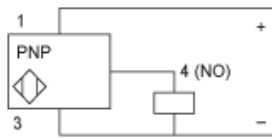

- 1 : (+)
- 2 : 未连接
- 3 : (-)
- 4 : NO 输出

性能曲线

标准钢制目标物：12x12x1 毫米

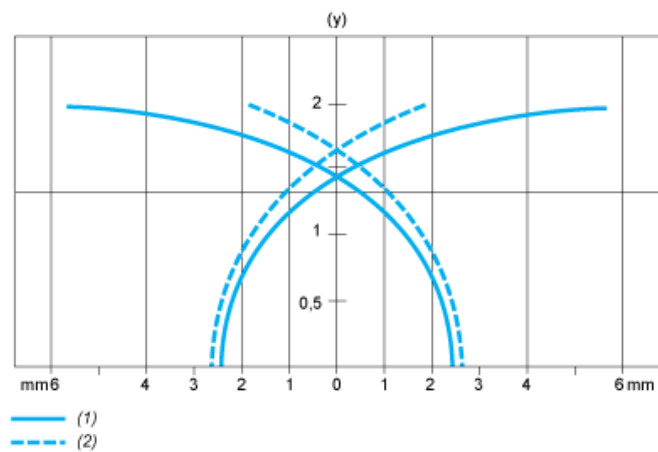

- (1) 直接感应点
- (2) 旁侧感应点 (物体从旁侧靠近)
- (y) 感应距离 (毫米)