

CTC760B 互感器测试仪

1、产品概述

石家庄汉迪科技有限公司是一家专业的电气测试仪器研发、生产企业。推出的测试仪器以操作简便、功能实用、质量可靠在用户中建立了良好的信誉。成为国内高压开关、继电保护、高压试验测试仪器的主要生产厂商。

高压开关测试仪、互感器测试仪、线路参数测试仪作为本公司拳头产品，现已在电力系统、高压开关生产厂、铁路、石化、钢铁等大型企业广泛使用。汉迪产品在满足国内市场的同时，适时开发国外市场，现已出口到韩国、东南亚、中东、南美、非洲等地。

本平台发布的汉迪测试仪器产品，共有20个型号的测试仪器，供您选择。

2、产品规格型号

产品厂家	石家庄汉迪科技有限公司	产品品牌	HANDY(汉迪)
产品名称	CTC760B 互感器测试仪	产品类型	测试仪器
产品型号	CTC760B	结构形式	便携式
输入电压	198~264Vac	二次电压	2~360Vac
输出电压	0~360Vac	绕组电阻	0~300Ω
输出电流	0~10Arms, 峰值 20A	交流负载测量	范围: 0~1000VA、分辨力 0.01VA
输出功率	0~3600VA	变比测量范围	范围: 1~35000、精度: ±0.1%
整机尺寸	427mm*357mm*193mm(长×宽×高)	整机重量	11Kg
主要特点	综合采用直流法和变频法测试电流互感器励磁电压 80KV 以下的励磁特性，速度极快。		
质保期	自产品发货日起 3 年内		
适用范围	适用于进行电流互感器和电压互感器励磁特性、变比、极性、二次绕组直流电阻、CT 二次回路交流负载等测试		

3、产品图片



4、产品详情

1)、面板功能解析

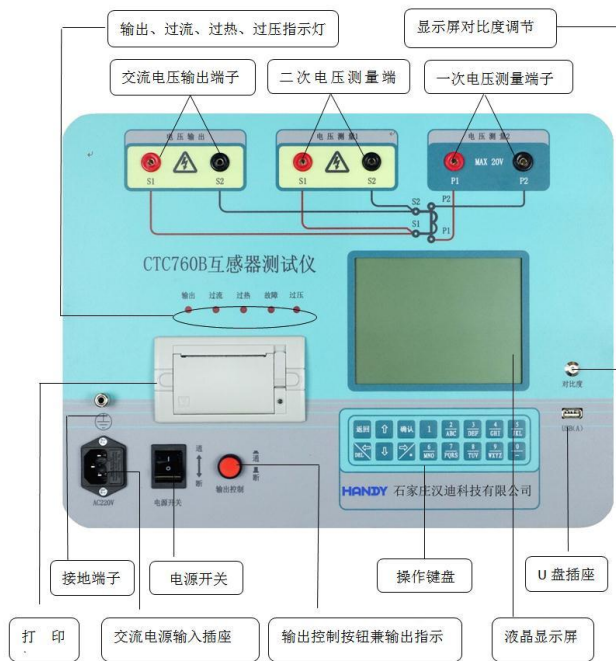

2)、电测量接线方案

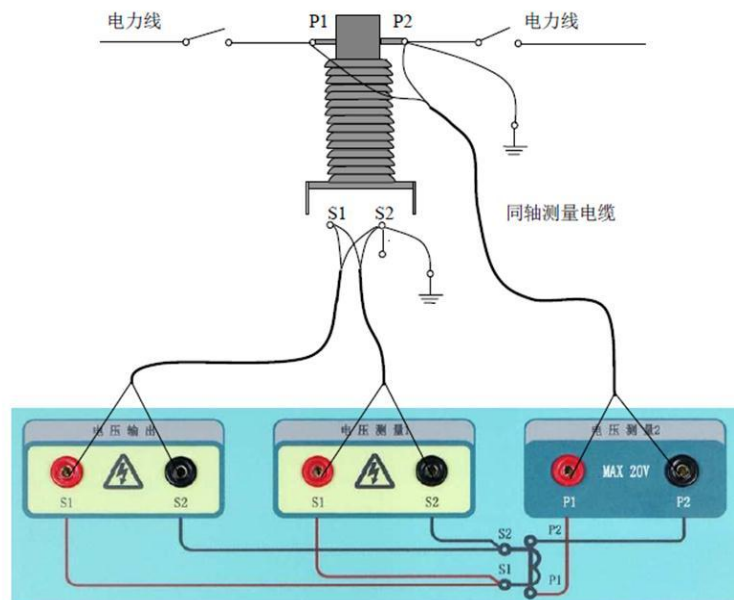

① 常规安装 CT 接线

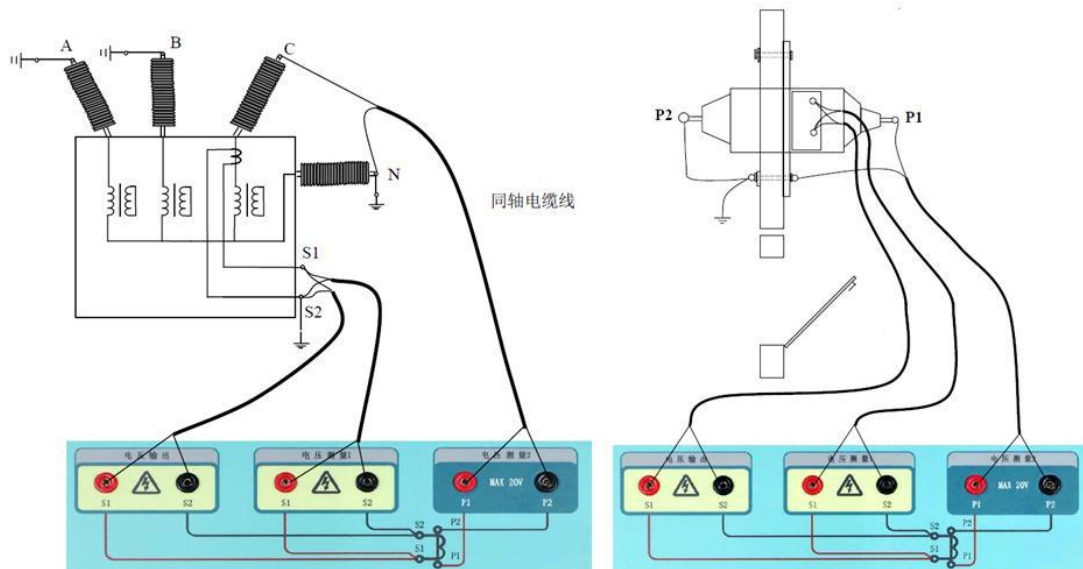

② 变压器套管内 CT 接线

③ 穿墙安装 CT 接线。

3)、电测量方案示例

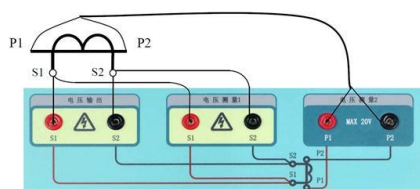

① CT励磁特性、变比、极性、直流电阻测量方案

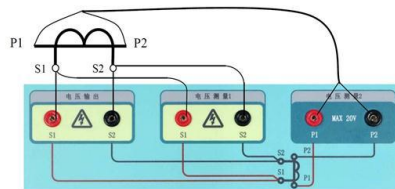

② CT变比极性、比差角差测量方案

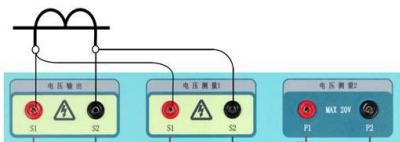

③ CT绕组直流电阻测量方案



④ CT升流保持 (使用内置电源) 测量方案 1

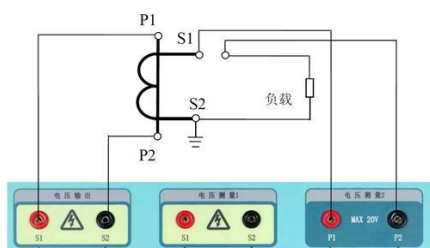

④ CT升流保持 (使用内置电源) 测量方案 2

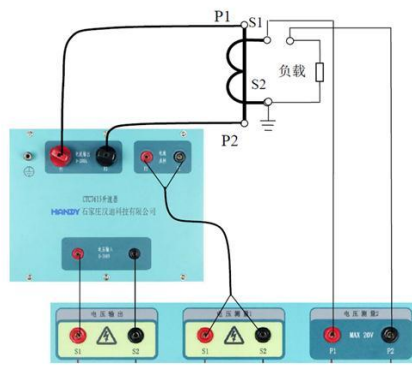

④ CT升流保持 (使用外置升流器) 测量方案 3

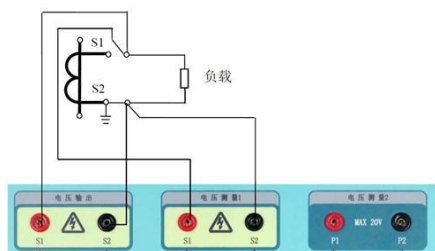

⑤ CT二次回路负载测量方案

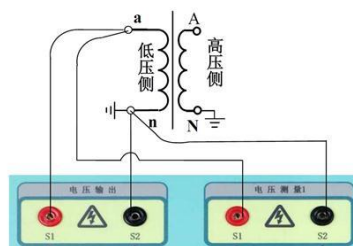

⑥ PT励磁特性测量方案

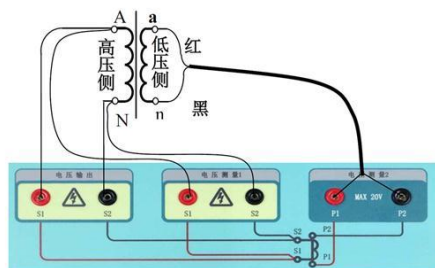

⑦ PT变比极性测量方案

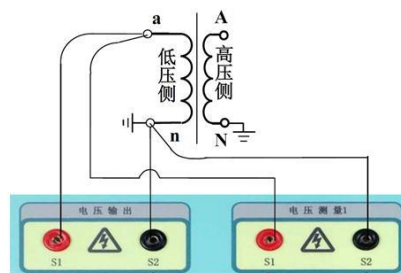

⑧ PT绕组直流电阻测量方案

5、主要功能特点

- 1、综合采用直流法和变频法试验电流互感器励磁电压 80kV 以下的励磁特性，速度极快。
- 2、采用电压法和电流法测试电流互感器（包含变压器套管内 CT）变比、极性。
- 3、具有升流输出功能，外置升流器输出最大电流 200A(选配)。
- 4、测试电流互感器二次绕组直流电阻。
- 5、测试电流互感器二次回路负载。
- 6、测试电压互感器励磁特性、变比极性、二次绕组直流电阻。
- 7、按 IEC60044-1 (GB1208-2006)、IEC60044-6 (GB16847-1997) 标准绘制励磁曲线和计算拐点电压/电流。
- 8、绘制 5%、10%误差曲线。
- 9、比值差、相位差测量。
- 10、测定剩磁系数、励磁电感、二次时间常数、暂态面积系数、峰值瞬时误差、准确限制系数、仪表保安系数。
- 11、绘制电流互感器磁滞回线。

- 12、透反式显示器，室内外均可清晰显示数据和曲线。
- 13、高速热敏打印机可打印测试数据和曲线。
- 14、自动检测接线，接线错误报警提示。
- 15、内置超大容量存储器可存储 3000 个绕组测试数据，掉电不丢失。
- 16、使用 U 盘将测试数据转存至 PC 机生成 word 格式报告。
- 17、使用 U 盘升级软件。
- 18、简体中文、英文操作界面任意切换。

6、主要技术参数

输入电源电压	198~264V AC, 47~63HZ
输出电压	0~360V AC
输出电流	0~10Arms, 峰值 20A
外接升流器输出电流	0~200A AC
输出功率	0~3600VA
二次电压测量范围	2~360V AC
绕组电阻测量范围	0~300Ω
电阻测量	误差±(0.1%R+1 mΩ) 分辨力 1mΩ
交流负载测量	0~1000VA, 分辨力 0.01VA
变比测量范围	1~35000
额定电流变比误差	±0.1%
额定电流相位误差	cosφ=0.8~1 时, 3min, 分辨力 0.1min
工作条件	温度-20°C~50°C 湿度≤90%RH
体 积	427×357×193mm
重 量	11kg

7、CTC760B 测试仪标配清单



CTC760B 互感器测试仪标配

- 主机一台
- 测试线一套
- 说明书一份
- 合格证一份
- 软件一份

8、国家认证检测报告（用户订购产品抽检检测）



河北省计量监督检测研究院
Institute of Metrology of Hebei Province



校准证书

Calibration Certificate

证书编号: DCDS18-JZ50360
Certificate No.

客户名称: 山东华信电气股份有限公司
Name of Applicant

客户地址: 山东省日照市
Address

器具名称: 互感器测试仪
Name of Measuring Instruments

型号/规格: CTC760B
Type/size

出厂编号: 19181345
Manufacturing Number

制造单位: 石家庄汉迪科技有限公司
Manufacturer

校准技术依据: JJF 1587-2016 数字多用表校准规范
Reference Documents for the Calibration

批准人: 李德亨
Authorized By

核验员: 侯宗贤
Inspector

校准员: 王明敬
Operator

校准日期: 2018 年 11 月 22 日
Issued Date Year Month Day



地址 (Add): 石家庄市鹿泉区上庄大街河北省计量院/石家庄市桥西区友谊南大街 175 号
电话/传真 (Tel/Fax): 0311-83895461/65 (市场开发部) 邮编 (Post Code): 050000
0311-83895467/83895472/88606666 (客户服务中心) E-mail: hbjl_yyb@163.com

第1页 共4页



河北省计量监督检测研究院
Institute of Metrology of Hebei Province
证书编号: DCDS18-JZ50360

机构授权说明:
本实验室是省级法定计量检定机构、省级科技成果鉴定检测机构。
法定计量检定机构授权证书号为《国》法计〔2017〕01012 号。
本实验室质量管理体系符合 ISO/IEC 17025 标准的要求。
本证书出具的数据通过国家计量检定系统,可溯源至国家计量基准。

校准环境条件及地点:

温度	21 ℃	地点	9 栋楼 111 室
相对湿度	55 %	其他	/

校准使用的主要计量标准器:

名称	测量范围	不确定度/准确度等级/最大允许误差	证书编号	有效期至	上级溯源机构名称
多功能校准器	DCV:20mV~1000V; DC E20μA~ 2 A; OHM:1Ω~100MΩ; A CV:0.5V~100 0V (10Hz~1MHz); AC:1m A~ 2A(60Hz ~5kHz)	DCV:(3.8~10)×10 ⁻⁶ ; D CI:(4~9)×10 ⁻³ ; OHM:(8.5~100)×10 ⁻⁶ ; ACV: (5~800)×10 ⁻³ ; AC I:(1.5~5)×10 ⁻⁶ (k=2)	DLac2018-0781	2019-04-15	中国计量科学研究院

第2页 共4页

9、制造商质量认证、产品质量和售后服务承诺函



质量管理体系认证证书

石家庄汉迪科技有限公司

注册/生产/经营/办公地址: 河北省石家庄高新区祁连街95号润江慧谷大厦B座22层

质量管理体系符合
GB/T19001-2016/ISO9001:2015 标准要求
通过认证的范围为:

电子测试仪器(高压开关测试仪、互感器测试仪、回路电阻测试仪、工频线路参数综合测试仪、接地装置特性参数测试仪)的研发、制造和售后服务

证书编号: 05316Q31764R0S
证书颁发日期: 2018年08月22日
证书有效期至: 2019年08月18日
初次认证日期: 2016年08月18日
获证组织机构代码: 91130102MA07LB6L8P

本证书在国家规定的有效行政许可、资质范围内一并使用方可有效
本证书信息可在国家认证认可监督管理委员会官方网站(www.cnca.gov.cn)上查询
监管审核日期到期后,未张贴相应激光防伪监管审核合格标志,此证书无效

第一次监督 第二次监督



中国认可 国际认证 管理体系 MANAGEMENT SYSTEM CNAS C053-M

总经理: 李德亨

认证机构注册地址: 北京市东城区建国门内大街7号701 电话: 010-50981300 邮编: 100005 网址: www.ngv.org.cn
认证机构建设地址: 北京市东城区建国门内大街7号光华长安大厦一层701 电话: 010-50981300 邮编: 100005 网址: www.ngv.org.cn

制造商产品质量和售后服务承诺函

尊敬的客户:

感谢您关注本 e 购平台我公司的上线产品!专业 e 购平台线上采购是国家正在推进的新兴采购模式,具有阳光、快捷、及时、方便、杜绝假货的优点,或许您在羡慕这些优点的同时,也在思考另外一些问题: e 购平台产品质量如何保证?产品品质如何保证?品牌是真是假如何判定?是正品还是次品如何监督?是新品还是旧品如何鉴别?到货后发现的质量问题谁担责任?售后服务去找谁?这些问题或许是您面对 e 购平台采购犹豫不决的一大障碍。为此,石家庄汉迪科技有限公司(简称:汉迪)对西域及西域主导和对接的 e 购平台(简称:线上)客户承诺如下:

- 1)、汉迪线上产品是经我公司授权经销的原厂产品,合法合规,敬请放心采购。
- 2)、汉迪线上产品的质量承诺和售后服务标准同线下完全一致。
- 3)、汉迪承诺,线上产品保证产品质量、保证是质量合格新品、保证是我厂发货的正品。
- 4)、用户收到的货物应配备有装箱单、质量合格证、产品说明书、质量和售后服务承诺函、售后服务联系电话和用户监督投诉电话。如果这些资料不全请尽快和我公司咨询原因并补发。
- 5)、对要求行业质检的产品,我公司将提供国家专业机构的质检报告,对不要求行业质检的产品,我公司严格执行企业产品标准,或提供用户现场产品抽检报告。
- 6)、平台公布的产品技术参数,是真实的产品技术参数,也是用户质量监督的依据,我公司随时接受用户的质检、抽检和监督,对质量或技术指标不合格的产品,免费维修或更换,由此质量问题造成损失的承担相应的经济责任。
- 7)、汉迪对线上售出产品承诺承担全部产品质量责任、并承担产品质量连带责任。
- 8)、本平台销售的我公司产品,承诺提供 100%的合格率、承诺技术支持和售后服务。
- 9)、售前提供专业技术咨询、技术方案和技术资料,售后提供及时周到的售后服务。
- 10)、售后服务响应时间:4 小时;需要到现场时,到达时间为 24 小时内到达。
- 11)、质保承诺:收货后 3 个月内包换、1 年免费维修、长期提供备件,终身维护。
- 12)、我公司将不定期的进行用户回访征求意见,帮助我们改进和提高产品质量。同时,也欢迎用户来函来电指导。
- 13)、我公司设有客户监督投诉电话和售后服务电话:
监督投诉电话: 0311-68021321
售后服务电话: 0311-68021322

产品制造商(章): 