

## MAXVU温度和过程控制器



# MAXVU温度和过程控制器

MAXVU具有先进的温度和过程控制功能，性价比极高，参数设置方便，接线简单，尺寸紧凑，并采用18 mm LED大屏提高可视性。除满足通用温度和过程控制需求外，MAXVU还可提供为塑料挤出行业量身定制的专用型号。

## 优势一览

### 快捷的参数设置 – 60秒内轻松完成

MAXVU可选快速菜单设定模式，满足一般客户的基本参数设置：

- 包含10个最常用的参数设置
- 大多应用可在60秒内轻松完成设定
- 对于复杂应用需求，亦可选择高级菜单设定模式

对于多个相同设备，还可通过MAXVU PC端软件实现参数快捷配置。

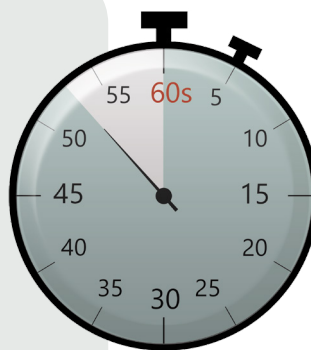

### LED大屏显示提高可视性

18mm LED大屏显示，可视性高，即便在远处亦能清晰看见过程值和报警信息。

MAXVU独特的面板设计，使得1/16 DIN(48x48mm)产品相比其它控制器具有最大的LED显示面积，1/8 DIN(48x96mm)显示清晰度同样优势明显。

MAXVU16



MAXVU8

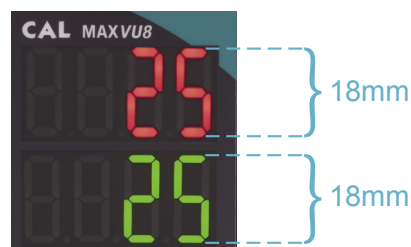

67mm

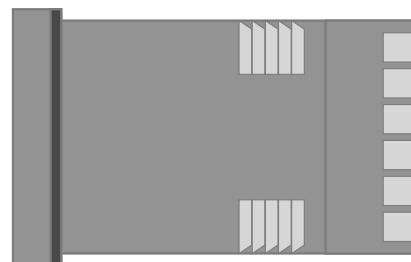

### 柜内安装空间紧凑

安装深度仅67 mm，大大减少柜体所需空间，同时接线更加游刃有余。

便捷的接线方式减少操作工时，节约人工成本。

# 主要技术参数

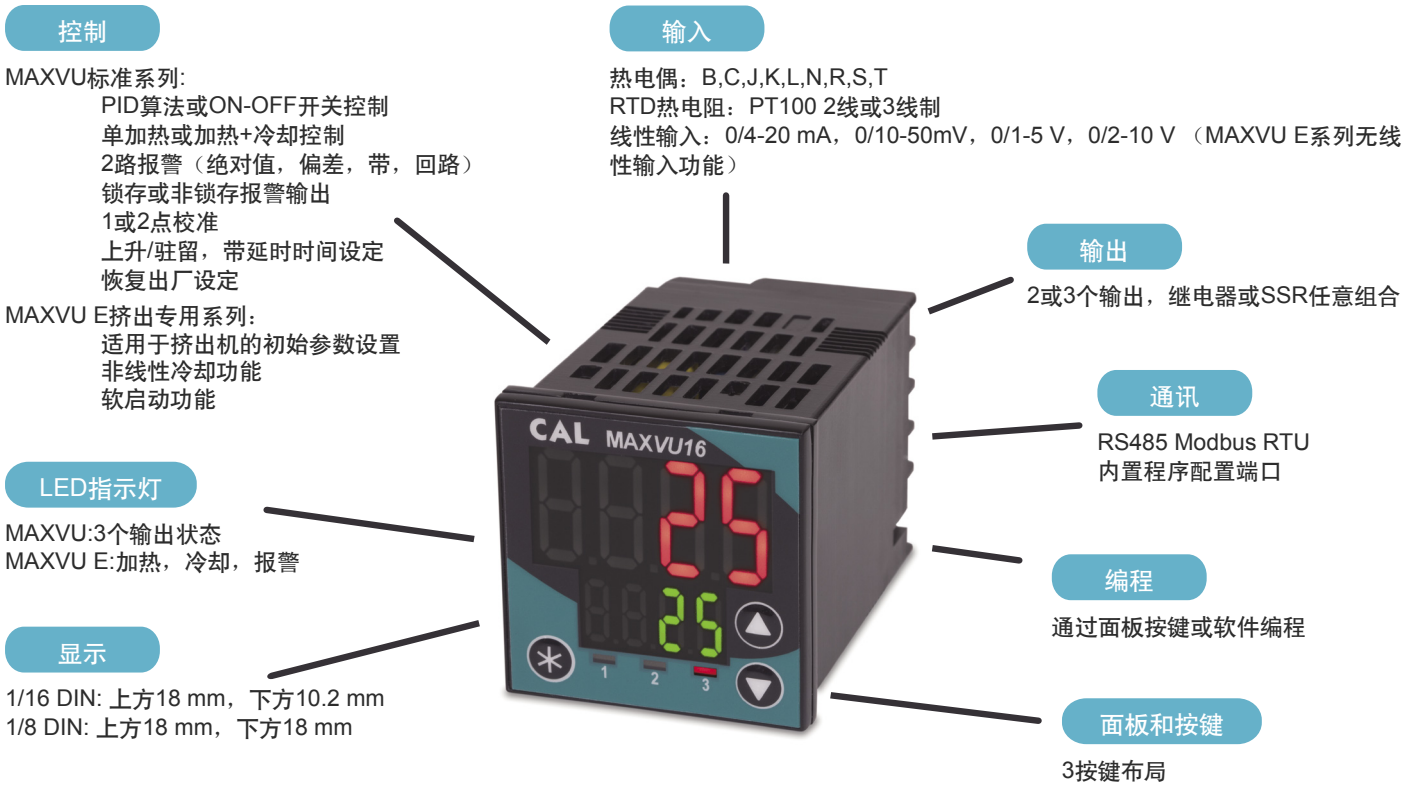

<b>功能特点</b>	
控制类型	PID 控制, 具有参数自整定功能。单加热输出或加热 / 冷却双输出。
输出配置	最多 3 个输出, SSR 驱动或继电器
报警类型	报警 1 和报警 2, 过程值高 / 低报警、设定值偏差报警、偏差带报警, 报警滞后时间可调
人机界面	3 按键操作, 双 4 位 LED 显示 (18mm), 上红下绿, 3 个 LED 指示灯
<b>输入</b>	
热电偶	B、C、J、K、L、N、R、S、T
热电阻	3 线制 PT100
线性直流	0/4-20mA, 0-50mV, 10-50mV, 0/1-5V, 0/2-10V, 量程 -1999 至 9999, 可标定, 小数点位置可调。
阻抗	热电偶和 mV 输入时 >10M 欧姆, V 输入时 47k 欧姆, mA 输入时为 5 欧姆。
精度	热电偶 /PT100: ±0.25%, ±1 LSD (T/C CJC 好于 1°C), 直流信号: ±0.2%, ±1 LSD
采样频率	每秒 4 次
传感器断线检测	<2 秒 (最小值为 0 的直流输入除外), 热电偶、PT100 和 mV 输入显示高报警, mA 和 V 输入显示低报警。
<b>输出和选件</b>	
控制和报警继电器	单刀单掷继电器 2 A, 250V (交流), >150,000 次。
SSR 驱动输出	驱动能力 >10V DC@20mA
串行通讯	2 线 RS485, 1,200 至 38,400 波特率, Modbus RTU
<b>操作环境</b>	
温度和湿度	0 至 55°C (贮存温度 -20 至 80°C), 相对湿度 20% 至 95% (无冷凝)。
电源	100-240V AC 50/60Hz (市电); 24V AC/DC +10%/-15%, AC 50/60Hz (低电压)。
前面板防护等级	IEC IP65 (背部防护等级为 IP20)
符合标准	CE, UL&ULc
EMI	符合 EN61326 标准 (抗干扰, 辐射串扰)
安全性	符合 EN61010-1 & UL61010-1, 污染等级 2, 安装类别 II
重量	1/8 DIN 0.12kg (不含包装), 1/16 DIN 0.08kg (不含包装)
通讯	RS485 Modbus RTU 可选

# 安装接线图

前面板 1/16 DIN = 48 x 48mm, 1/18 DIN = 48 x 96mm

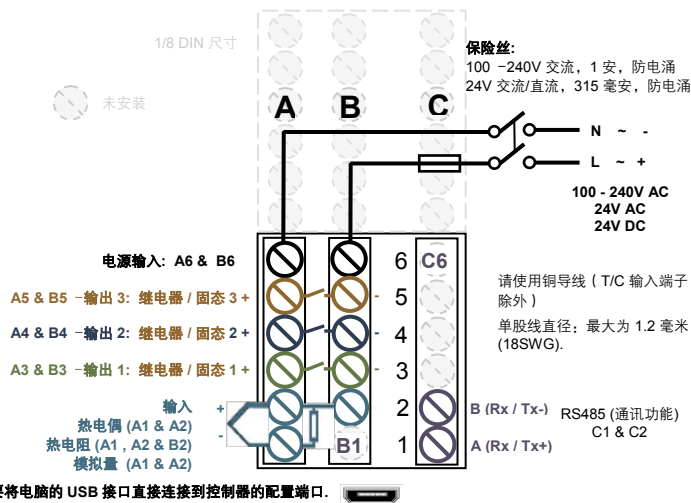
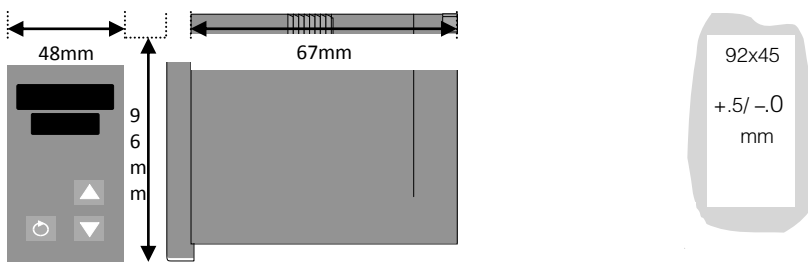

特别说明: MV16 安装孔 45mmx45mm, 其它尺寸及接线图和 MV08 完全相同

# 订货号

MV - xx x x - x x x x - 2 x 0\* 0

**表头尺寸**

1/16 DIN, 48 x 48mm  
1/8 DIN, 96 x 48mm

**软件版本**

标准版 0  
塑料挤出机专用 E

**仪表电源**

110 to 240V AC M  
24V AC / DC L

**输出**

输出 1	输出 2	输出 3			
SSR	SSR	无	A	A	0
SSR	继电器	无	A	R	0
继电器	继电器	无	R	R	0
SSR	SSR	继电器	A	A	R
SSR	继电器	继电器	A	R	R
继电器	继电器	继电器	R	R	R

**说明书**

- 1 英文
- 2 法文
- 3 德文
- 6 中文

**选件插槽 2**

- 0 无
- C RS485

\* 带 CE 认证, 如需 UL 认证请特殊说明

# MAXVU 软件设置

通过专门的PC软件配置工具，MAXVU可方便地通过温控器上内置的端口进行程序设定。

- 参数配置菜单符合操作逻辑
- 下拉菜单模式
- 图文式设置向导，含帮助文件
- 设置保存功能
- 可打印温控器设定



## 广泛的应用行业

MAXVU为众多行业提供性能可靠、价格合理的温度和过程控制方案：

### 包装

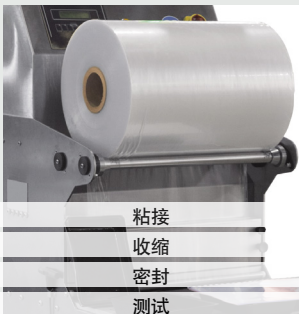

粘接  
收缩  
密封  
测试

### 加热容器

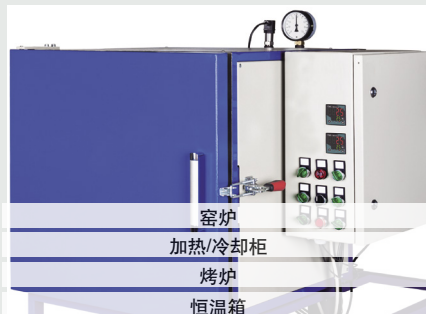

窑炉  
加热/冷却柜  
烤炉  
恒温箱

### 食品饮料

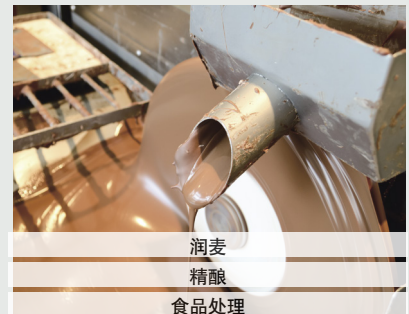

润麦  
精酿  
食品处理

### 塑料和橡胶挤出

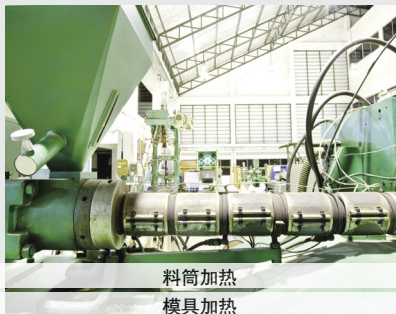

料筒加热  
模具加热

### 一般热处理工艺



液槽  
加热部件  
伴热  
热转印  
热粘合

其它行业的温控解决方案...



**WEST**  
Control Solutions



**Partlow**

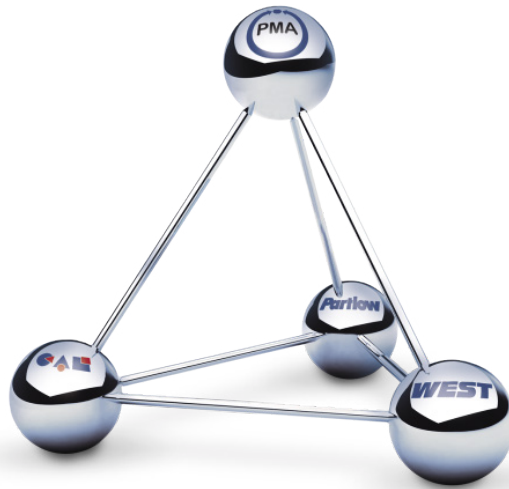

北京 / 上海 / 广州 / 天津 / 成都  
400 666 1802  
tc.sales@danaher.com  
www.west-cs.cn

